

5.7 - Al profili i elementi za izradu zidnih panela

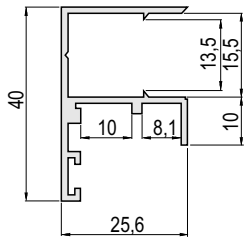

**EP-1067**

Al gornji profil  
Prodajna dužina:  
(1,5m; 2m; 3m; 4m i 6m)  
Šifra: **4104**

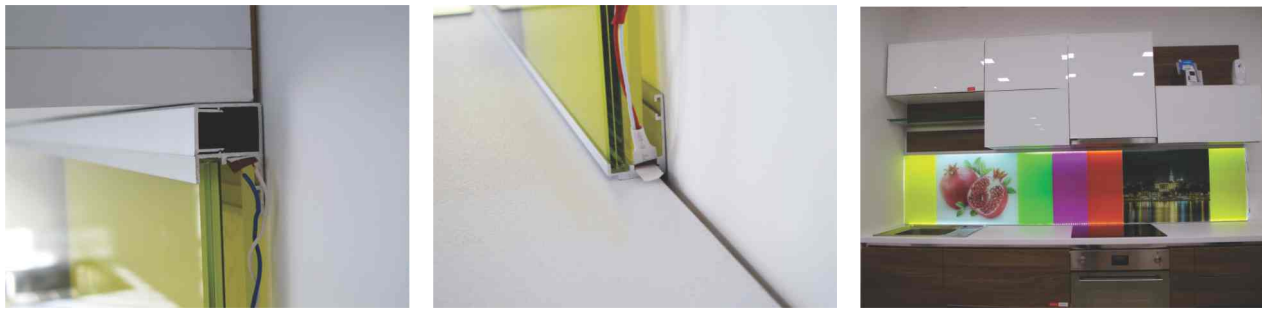
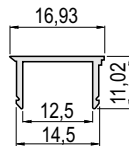

**EP-1068**

Al poklopac gornjeg profila  
Prodajna dužina:  
(1,5m; 2m; 3m; 4m i 6m)  
Šifra: **4121**

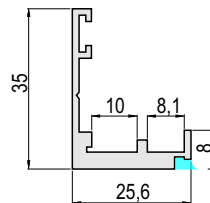

**EP-1066**

Al donji profil  
Prodajna dužina:  
(1,5m; 2m; 3m; 4m i 6m)  
Šifra: **4110**

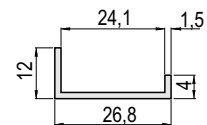

**EP-1065**

Al bočni profil  
Prodajna dužina:  
(1,5m i 3m)  
Šifra: **4102**

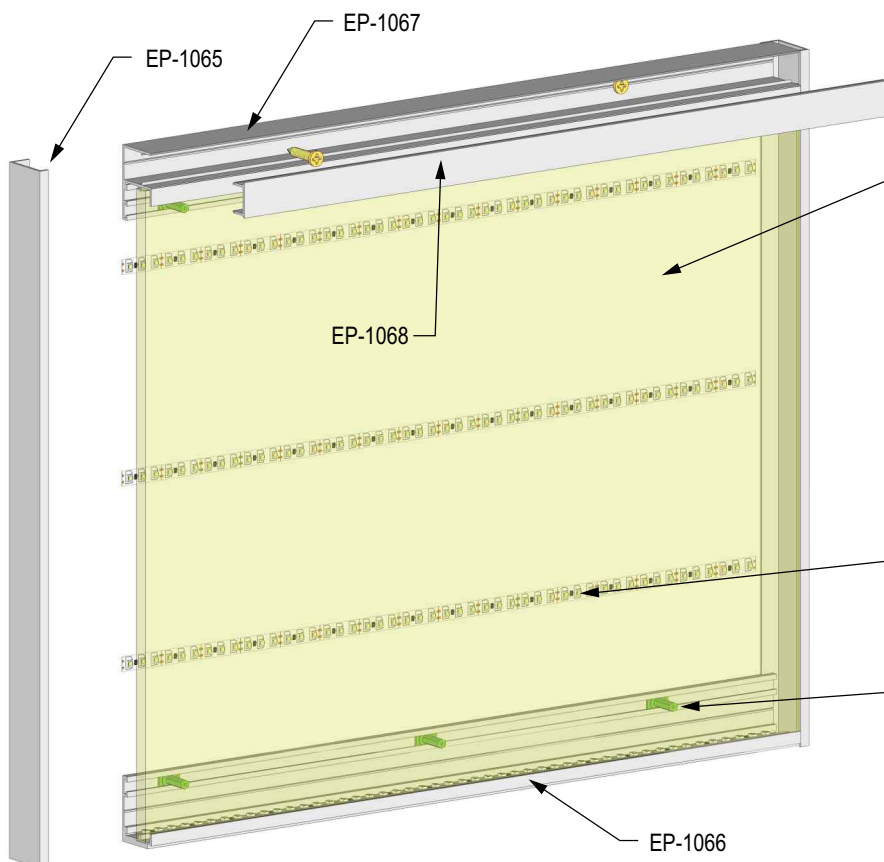
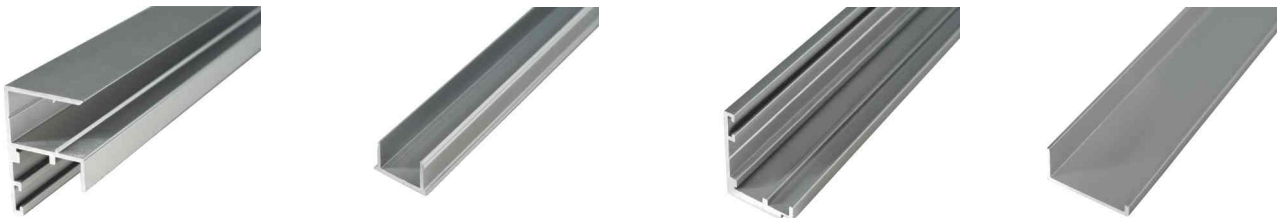

Vrsta ispune:

- Pamplex staklo
- Kaljeno staklo
- Klirit
- Bilo koja ispuna debljine 6mm do 8mm



Mogućnost postavljanja LED dioda na zid iza stakla, ili u prostor predviđen za diode unutar Al profila.



PVC odbojnik se vuče u kanale gornjeg i donjeg profila, a služi da privuče ispunu napred uz profil i ne dozvoli eventualno pomeranje. Seče se ručno na potrebnu dimenziju. Na ovaj način moguće je koristiti ispune debljine 6mm.

## Izračunavanje dimenzije ispune

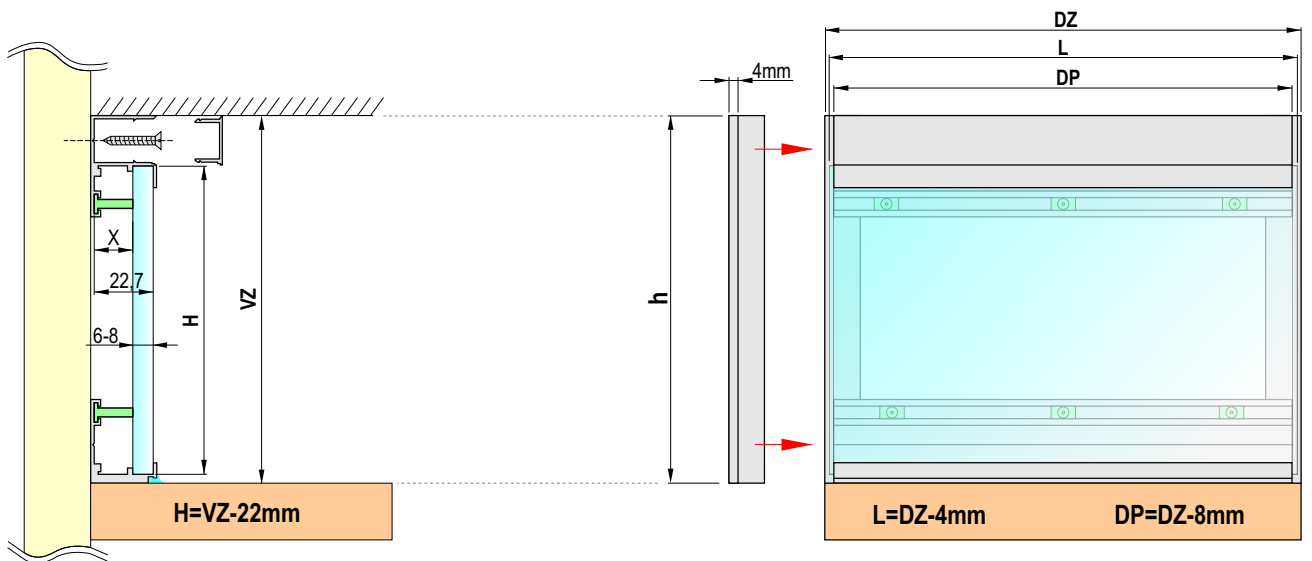

H - Visina stakla

VZ - Visina zida

X - Dužina PVC odbojnika

h - Visina bočnog profila ( $h=VZ-1mm$ )

L - Dužina stakla

DZ - Dužina zida

DP - Dužina profila (gornji, donji, poklopac)

Gornji, donji profil i poklopac skraćujete za 8mm **samo ako postavljate bočni profil.**

## Uputstvo za montažu

- 1** Bočni profil poručuje se po potrebi u dužinama od 1,5m i 3m. Visinu bočnog profila potrebno je skratiti za jedan milimetar od visine zida.

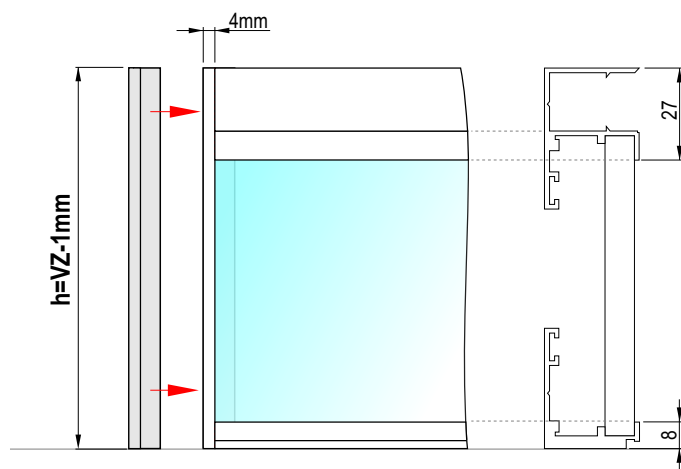

- 2** Kada u gornji i donji profil ubacite odgovarajući broj PVC odbojnika, sklopite konstrukciju sa ispunom (staklo, klirit...). Uspravite panel u paralelnu ravan sa zidom. PVC odbojnici se postavljaju ako je staklo debljine 6mm.

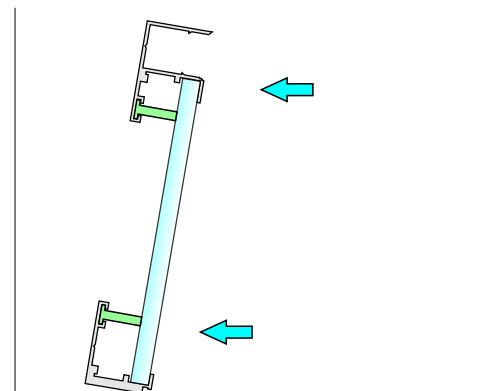

- 3** Ubacite bočne profile i panel prislonite do zida.

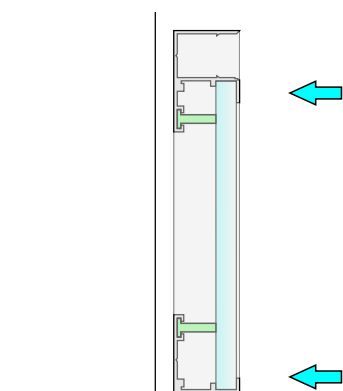

- 4** Gornji profil obavezno utiplotvati, a šrafove pokrite maskom gornjeg profila.

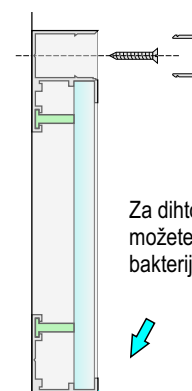

Za dihtovanje sa podlogom u vlažnom okruženju, možete koristiti PVC keder gumu ili silikon otporan na bakterije i buđ.

PVC keder guma  
Šifra: 1902